

NØRREPORT BIKE STAND

Space optimised design



Nørreport Bike Stand er designet til at optimere arealforbruget ved cykelparkering. Cykelstativerne er oprindelig udviklet til det nye byrum ved Nørreport Station i København. De høje standere markerer rækkerne af cykler, trækker linjerne op, og holder orden på cykelparkeringen.

Det karakteristiske ved Nørreport Bike Stand er den slanke søjle og cykelbøjlerne bukket i ét stykke i V-form. Man kan vælge en stander med en eller to bøjler og med mulighed for at montere enten en solcellelampe, en spot eller en lukket top øverst. Bøjlerne kan bruges til alle almindelige cykeldæk og ødelægger ikke lygter, der er monteret i hjulenes nav.

Cykelstativerne er pladsbesparende på grund af det overlap af hjulene, der opnås, når cyklerne placeres to og to omkring en stander.

Den bedste udnyttelse af arealet fås, når cykelstativerne placeres tæt med en afstand på 450-475 mm og drejet 45 grader samt ved dobbelt udnyttelse af gangarealet.

På Nørreport er cykelstativerne udført i rustfrit stål og de mange solcellelamper i toppen af cykelstativerne tænder, når det bliver mørkt og står som tusind stjerner på række og geled, mens spots i andre cykelstativer oplyser undersiden af de skyformede cykeloverdækninger.



NØRREPORT BIKE STAND

| | |
|---------|----------------------------------------------------------------------------------------------------------------------------------------------------------------------------------------------------------------------------------------------------------------|
| Stele | Ø 76 mm Stelerne leveres i rustfrit stål, galvaniseret stål, og i pulverlakeret standard RAL farver. |
| Option | Enkelt- eller dobbeltsidet. Toppen leveres med en solcellelampe, en uplight eller lukket. Cykelstelens højde kan varieres efter eget ønsket, dog skal den af hensyn til bøjleens placering være minimum 460mm høj. Standardhøjden er 1000mm og 500mm. |
| Montage | Fundering under terræn, på fodplade eller væg montage er muligt. |
| Design | Gottlieb Paludan, COBE |

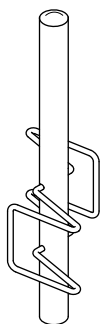

Dobbeltsidet
cykelstele

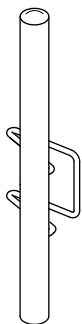

Enkeltsidet
cykelstele

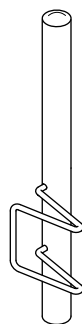

Enkeltsidet
cykelstele

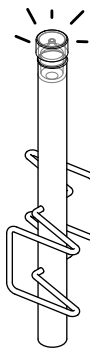

Solcelletop

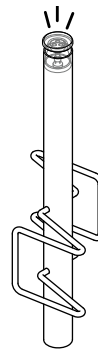

Uplight

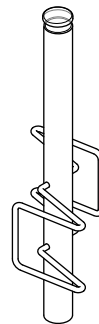

Ståltop

NØRREPORT BIKE STAND

Space optimised design

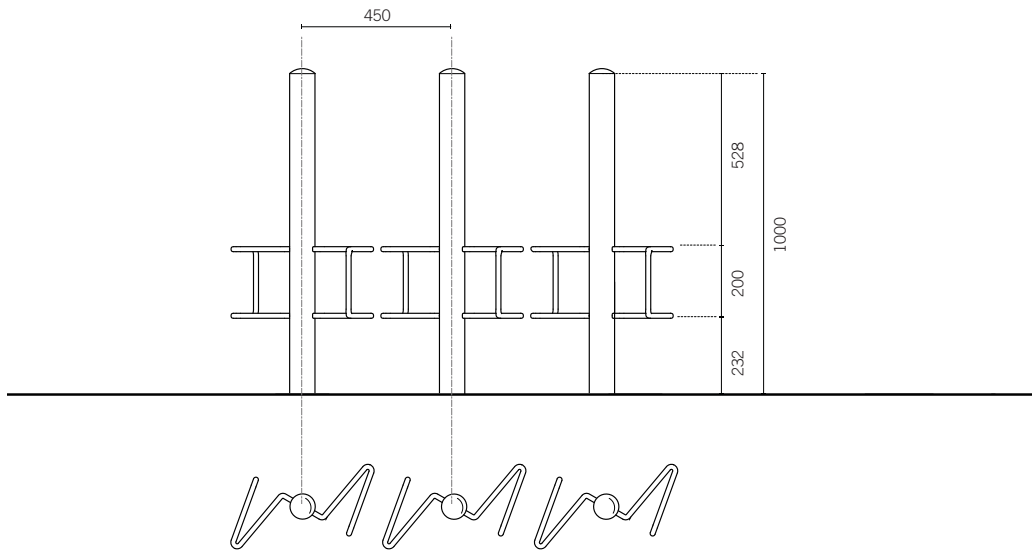
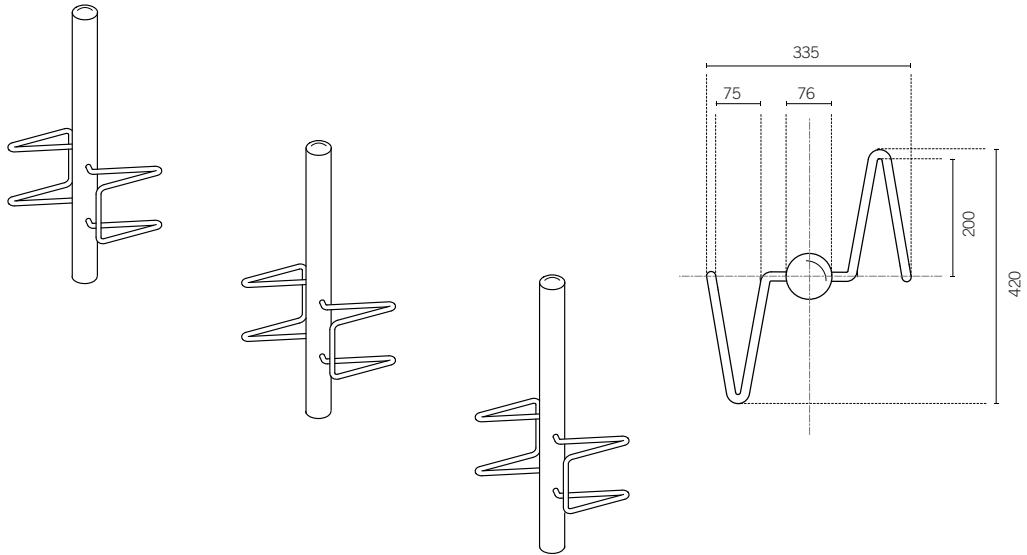

NØRREPORT BIKE STAND

Space optimised design

